

GRINDAR

MONTERINGSANVISNING

Fristående grind

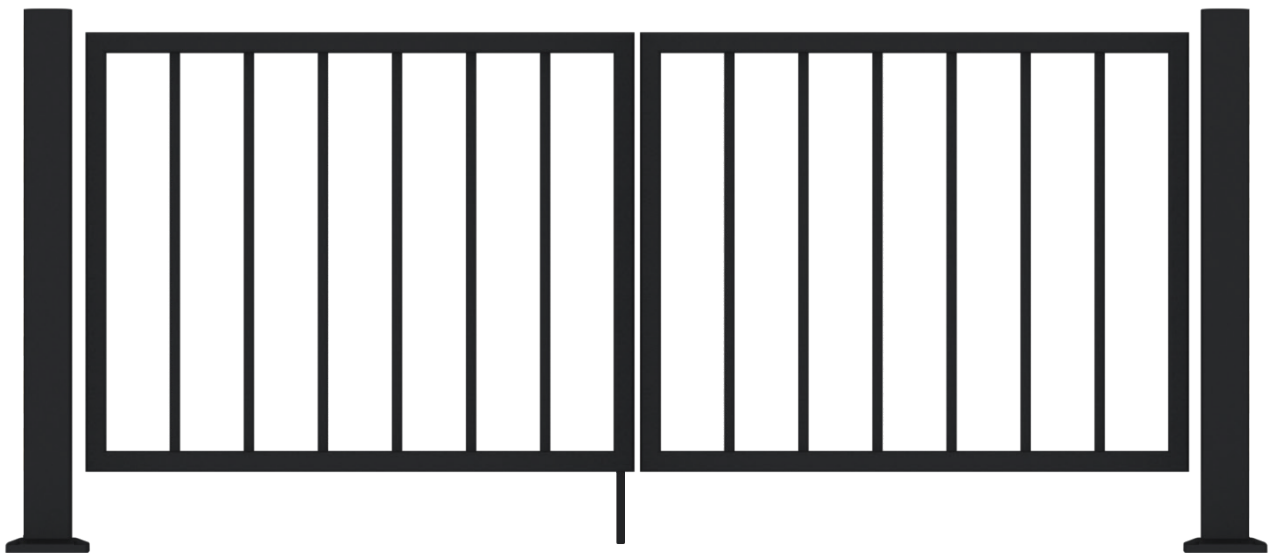

Du behöver:

- skruvdragare
- något att mäta med

Kan också behövas;

- vattenpass

WERN
AMOD
ESIGN

www.wernamodesign.se

FÖRANKRING

Mät ut avståndet mellan sidostolparna. Lämna plats för grindens bredd, 12 mm för grindens gångjärn samt 20 mm för låsets skull. Vid dubbelgrind lämnas 24 mm för gångjärnen.

För att montera stolpen på stolpfoten, tryck fast stolpen på stolpfoten och dunka fot och stolpe mot ett hårt underlag tills stolpen bottnar. Skruva sedan fast fot och stolpe i önskat underlag. (1)

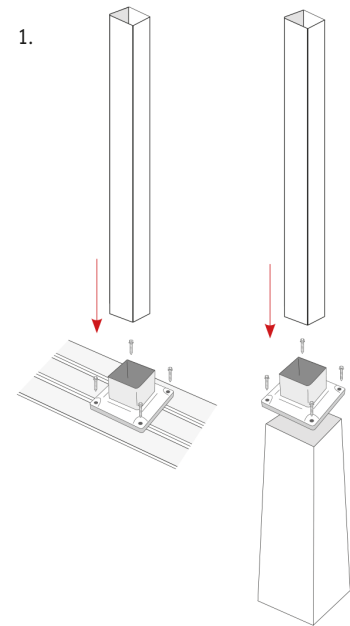

MONTERING AV GRIND

Montera gångjärn på grind och slutstolpe och montera därefter lås (se separat monteringsblad). Vid dubbelgrind monteras även ett grindstopp på ena grinden. Grinden är nu klar. (2)

2.

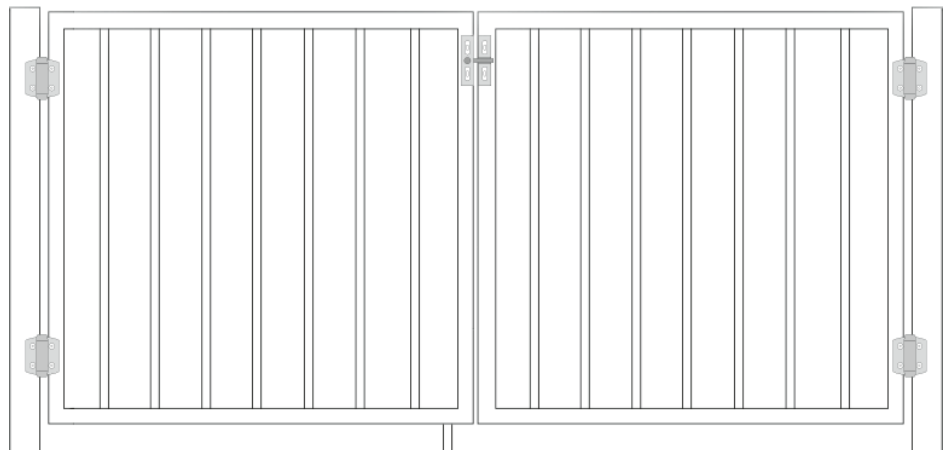
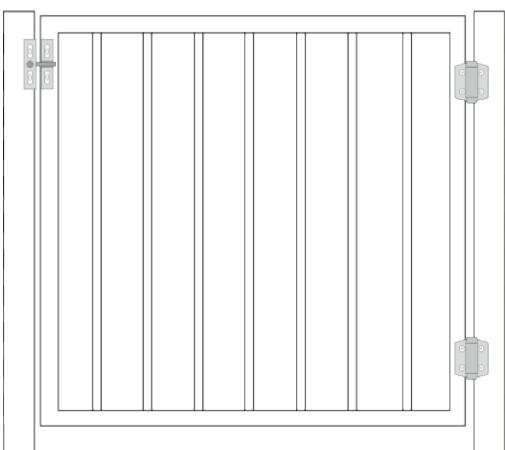
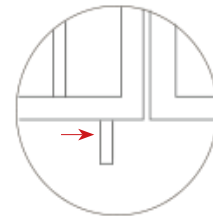
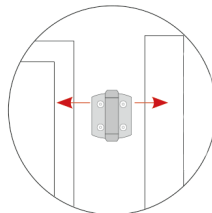
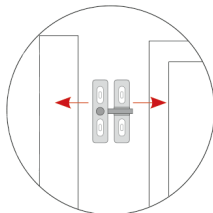

WERN
AMOD
ESIGN

www.wernamodesign.se